



InVia  
La solución desde 1912



Catálogo VINOS  
**ESPUMOSOS**  
InVia • 2024

**EQUIPOS**  
y MAQUINARIA



TIENDA ONLINE  
[tiendainvia.com](https://tiendainvia.com)



## Nuestra Empresa



Más de 110 AÑOS de experiencia



ASESORANDO técnica y comercialmente



Haciendo EQUIPO con clientes y aliados.



Amplia GAMA de productos.



INNOVANDO en la industria.



Con PROXIMIDAD agradable y directa.



InVia  
INOX

InVia  
REPAIR

InVia  
SECURE

## División Industrial

Pasarelas Inox · Escaleras Inox · Fabricación de equipos · Reparación de equipos  
· Piezas a medida inox · Tuberías inox · Perfiles, chapas y pasamanos.





Copyright © 2024 ES 46633640E all rights reserved



# FILTRACIÓN

Depósitos	6
Control y medición	8
Removido de botellas / Pupitres / Automáticas y Girapalets	8
Congeladores de cuello	12
Degüelle	14
Llenadoras	15
Tapadoras	17
Morrionadoras	20
Capsuladoras neumáticas	21
Etiquetadoras	22
Utilidades	25

## DEPÓSITO DE FERMENTACIÓN FONDO CÓNICO ISOBÁRICO

Los depósitos de fermentación utilizan material de acero inoxidable certificado. Todos los depósitos y camisas de frío inspeccionadas y probadas a presión a 3 veces la presión operativa. La dimensión de los depósitos se puede diseñar de acuerdo con los requisitos del cliente. La presión de diseño del depósito es de 4,07 Kg y la presión de prueba es de 3,05 Kg.

Modo de limpieza: limpieza CIP in situ, con bola de limpieza por pulverización giratoria

1. Espesor de la cámara aislante polipropileno del cuerpo interior: 80 mm.

2. Grosor de chapa interior 3 mm. Grosor chapa exterior de 3 mm.

3. Presión de trabajo regulable de 2 BAR, presión de diseño 2 BAR.

4. Acceso lateral para boca de hombre en 2.000 litros.

5. Acceso superior boca hombre.

6. Cúpula superior abovedada tipo Klopper con cono de 60°.

7. Doble camisa de refrigeración de chapa de hoyuelos de 1,5 mm grosor, area de intercambio: 2,8 m<sup>2</sup>

8. soldada en tronco y cono inferior. Manómetro de presión, válvula reguladora de presión mecánica, válvula de alivio con conexión tri-clamp, grifo sacamuestras, buscadclaros.

9. Salida superior e inferior del cono con válvulas mariposas.

10. Termómetro bimetalico y entrada para sonda de temperatura.

11. Bola de limpieza giratoria con tubería acceso CIP.

12. Todos los puntos de soldadura, tanto interiores como exteriores están cepillados, pulido.

13. Pies en acero inoxidable y regulable.



### Accesorios

Válvula de muestra, manómetro, válvula de respiración, medidor de temperatura,

Boca superior en capacidad de 2.000 litros, bola de lavado, válvulas de mariposa, circuito CIP, puerta inferior, brazo de descarga, etc.

Capacidad	Unidades	Precio	Ref
2.000 lts.	2	12.500 €	DESPFX2000

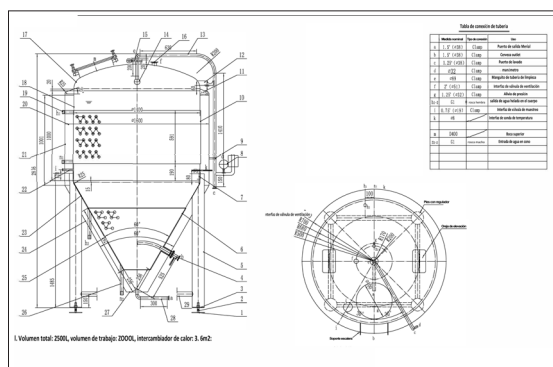

## DEPÓSITO PARA PIE DE CUBA CON AGITADOR DE BAJAS REVOLUCIONES

Depósitos Inox fabricados para llevar a cabo los procesos de agitación biodinámica.

Fabricación estándar en capacidades entre 400 y 800 litros, fabricados con fondos redondos que permiten una agitación más eficaz.

- Montados sobre patas Inox con ruedas (una giratoria con freno).
- Eje Inox y palas calibradas para conseguir el vórtex ideal, llegando hasta el fondo del depósito.
- Variador de velocidad y doble sentido del eje.
- Motor dimensionado para conseguir una correcta rotura del vortex en el cambio de sentido.

DESCUENTO  
**5%**  
APLICADO



Depósito para la siembra de levaduras mediante la técnica del pie de cuba añadiendo una población de levaduras en el licor de tiraje.

Variador de velocidad y doble sentido del eje. Motor dimensionado para conseguir una correcta rotura del vortex en el cambio de sentido. Montajes con diferentes.

### Accesorios:

- Reactor especial para muy bajas revoluciones.
- Variadores de frecuencia.
- Adaptación de bombas.
- Calentamiento para temperatura constante.

Motor	Capacidad	Precio	Ref.
3 C.V.	400 Lts.	8.206 €	DEPMEZBIO400
4 C.V.	800 Lts.	8.920 €	DEPMEZBIO800



DESCUENTO  
**15%**  
APLICADO

## MODELO CON AGITADOR EN DEPÓSITO DE PLÁSTICO

### Precios base:

Capacidad	Precio	Ref.
600 ltrs.	2.820 €	AGITADORDEPLASTI6
1.000 ltrs.	3.660 €	AGITADORDEPLASTIC



## SULFITÓMETROS

A través del vidrio con escala serigrafiada, se controla el volumen de líquido entrante.

Posibilidad de dosificar SO<sub>2</sub> en fase líquida o en fase gaseosa.

Dotado de válvula de purga de aire.

Presión máxima de entrada 6 bar.

Construcción en Inox 316.

Escala de sulfitómetro de 0 a 1.000 gr.

Precio	Ref.
590 €	MATBOSULF



DESCUENTO  
10%  
APLICADO



DESCUENTO  
10%  
APLICADO



ECO

Precio	Ref.
78 €	MATBOAFECO
235 €	MATBOAF

## AFRÓMETROS

CAVA y ESPUMOSOS EN GENERAL:  
Controla la presión instantánea de las botellas tapadas con tapón corona.

## REMOVIDO DE BOTELLAS DE VINO ESPUMOSO

### Pupitres de madera

Fabricado en madera de pino.

Acabado teñido color nogal.

Utensilio específico para elaboración de vino espumoso, donde la botella se coloca cabeza abajo y los posos que hasta entonces estaban enganchados en el lateral de la botella, van precipitando hasta estar totalmente depositados en el cuello de la botella, momento ideal para hacer el degüelle.

Modelo  
80 botellas



Modelo  
120 botellas



DESCUENTO  
20%  
APLICADO

Capacidad	Precio	Ref.
80 botellas	168 €	PUPMADCAVA80
120 botellas	342 €	PUPMADCAVA120



## PUPITRES DE INOX

Pupitre de Inox excelente para aguantar el ambiente húmedo de la bodega. No se corroe, es liviano y sólido a la vez, da una imagen moderna y actual a los procesos que preceden al degüelle.

- Durabilidad
- Acabados a elegir entre mate y pulido brillante

Nº de botellas	Modelo	Precio	Ref.
80	Inox 304 mate	1.182 €	PUPINOCAVAM80
80	Inox 304 brillante	1.378 €	PUPINOCAVAB80
120	Inox 304 mate	1.575 €	PUPINOCAVAM120
120	Inox 304 brillante	2.166 €	PUPINOCAVAB120

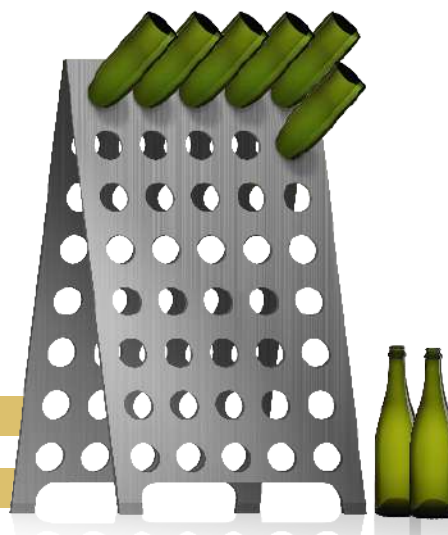

CAVA

## MÁQUINA DE CLARIFICAR EN BOTELLA AUTOMÁTICO

La Máquina de clarificar en botella es un avance tecnológico basado en el concepto que permite eliminar los sedimentos por completo, incluso si están adheridos al cristal.

El removido manual u otros sistemas no proporcionan el mismo nivel de eficacia.

1. Inclinación de la botella.
2. Rotación.
3. Vibración para una perfecta decantación.

El ciclo consiste en variar la inclinación de las botellas, generando en cada grado la rotación y vibración adecuada para la perfecta clarificación.

Este nuevo concepto de elaboración es especialmente delicado y completamente diferente a otros métodos más agresivos y menos efectivos.

La carga de botellas (admite 120 unidades) se realiza de forma cómoda y sencilla gracias a los soportes especiales.

El panel de control permite predeterminar los parámetros del ciclo a desarrollar según los requerimientos necesarios para la operación de removido bien normativos o bien reproduciendo métodos tradicionales.



CONSULTAR  
PRECIOS



Detalle de máquina sin botellas

## GIRAPALET

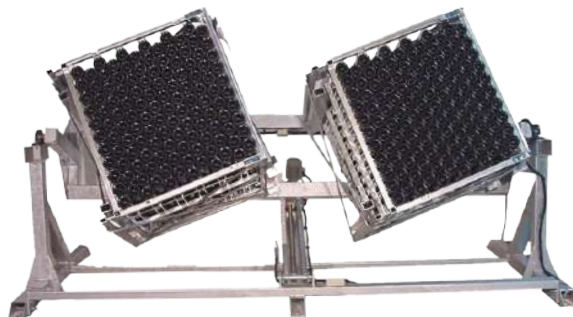

- Capacidad de removido de 504 botellas
- Posibilidad de remover de 50.000 a 60.000 botellas por año
- Construcción robusta en acero galvanizado en caliente.
- Chasis de 3 patas con gran estabilidad.
- Componentes mecánicos y eléctricos de calidad, resistentes a la humedad de las bodegas.



## GIROPALET SIMPLE GPS-100

Capacidad para , 1, 2 o 4 packs/jaulas de 504 bot. c.u.

Sistema de fijación del pack/jaula.

Cuadro eléctrico.

Autómata con 2 programas a escoger.  
Tiempo de aclarado de las botellas programable.  
Señal acústica de movimiento.  
Variador electrónico en motores para modificar la velocidad de movimiento y el posicionamiento.

Modelo	Precio	Ref.
GPS-100	19.220 €	GIRCLABOT504
GPS-200	26.600 €	GIRCLABOT1008

## GIROPALET DOBLE GPD-200

Capacidad para , 1, 2 o 4 packs/jaulas de 504 bot. c.u.

Sistema de fijación del pack/jaula.  
Cuadro eléctrico.

Autómata con 2 programas a escoger.  
Tiempo de aclarado de las botellas programable.  
Señal acústica de movimiento.  
Variador electrónico en motores para modificar la velocidad de movimiento y el posicionamiento.  
Pantalla táctil.





## GIROPALET DOBLE GPD-400

Capacidad para , 1, 2 o 4 packs/jaulas de 504 bot. c.u.  
Sistema de fijación del pack/jaula.  
Cuadro eléctrico.

Autómata con 2 programas a escoger.  
Tiempo de aclarado de las botellas programable.  
Señal acústica de movimiento.  
Variador electrónico en motores para modificar la velocidad de movimiento y el posicionamiento.  
Pantalla táctil.

Modelo	Precio
GPD-400	29.574 €

## GIROPALET ESPECIAL

Máquina diseñada a medida con capacidad para 840 botellas estándar de vino espumoso/cava y de 500 botellas especiales.

Dimensiones del pack / jaula de 129 cm. ancho x 135 cm. alto x 122 cm. profundidad.

Todos los modelos incluyen:  
Acabado pintado (pintura Ral).  
Galvanizado, opcional.

Garantía mecánica de 2 años.

Protecciones según normativa CE.





## CONGELADORES DE CUELLO

DESCUENTO  
10%  
APLICADO

### Congeladores de cuello

Congelador para cuellos de botella. Para congelar rápidamente.  
Temperatura de trabajo de -28 a -30 °C.  
Trabaja con gas R507 / R134a.



Modelo	Producción botellas / hora	Diámetro	Altura	Precio	Ref.
C 3	15 / 20	260 mm	460 mm	2.640 €	MATBOCCC3
C 7	30 / 45	400 mm	790 mm	3.910 €	MATBOCC7
C 10	60 / 90	460 mm	790 mm	5.087 €	MATBOCCC10
C 32	120 / 180	850 mm	850 mm	7.332 €	MATBOCCC32

## CONGELADORES DE CUELLO SERIE PG

- Máquina construida totalmente en acero inoxidable.
- Depósito de líquido aislado, plato circular giratorio.
- Unidad de congelador con compresor semi-hermético.

- Cuadro eléctrico conforme CE con termostato digital.
- Montado sobre ruedas.

Modelo	Alojamientos	Producción botellas / hora	Precio	Ref.
PG 10 MF	10 botellas	60 / 70	7.900 €	MATBOCCPG10
PG 32 MF	32 botellas	100 / 150	10.300 €	MATBOCCPG32
PG 32 TF	32 botellas	100 / 150	10.300 €	MATBOCCPGMATF
PG 48 TF	48 botellas	250 / 300	16.700 €	MATBOCCPG48TF
PG 75 TF	75 botellas	550	25.000 €	MATBOCCPG75TF
PG 120 TF	120 botellas	700	30.000 €	MATBOCCPG120TF
PG 160 TF	160 botellas	1.000	40.000 €	MATBOCCPG160TF



## CONGELADOR DE CUELLOS PARA BOTELLAS DE VINOS ESPUMOSOS

Congelador de cuellos para botellas.  
CARACTERÍSTICAS

Fuente de alimentación: AC380V.  
Consumo de energía: 4kw.  
Temperatura de enfriamiento: -30-10C.  
Capacidad: 50 botellas.  
Dimensiones: 1.080 x 1.000 x 1.100 mm.  
Peso: 320kgs.

PRECIO  
5.330 €





## CONGELADORES DE CUELLO SERIE BC/BM

- Chasis de acero montado sobre ruedas.
- Tanque de congelación en polietileno de doble pared.
- Aislamiento de espuma de poliuretano inyectada.
- Disco rotatorio de polietileno de alta densidad molecular (EP40) que descansa sobre un soporte de apoyo en acero inoxidable.
- Altura de disco rotatorio ajustable mediante husillo central.
- Carcasa de protección en polietileno con rejilla de acero inoxidable.
- Unidad de compresor tipo hermético.
- Cuadro eléctrico con interruptor de seguridad, termostato electrónico con pantalla digital de temperatura.
- Solución anti-hielo de glicol etílico.



CAVA

Modelo	Diám. botellas / hora	Alojamientos	Consumo eléctrico	Voltaje	Altura del plato	Diámetro total	Precio	Ref.
BC 12	100 / 150	12	-	-	-	-	8.100 €	CCCHAYOUXBC12
BC 54	400 / 500	54	1.653 w	380 V	805	1.090	18.630 €	CCCHAYOUXBC54
BC 88	700 / 800	88	2.320 w	380 V	905	1.270	23.625 €	CCCHAYOUXBC88
BC 128	1.000 / 1.200	128	3.261 w	380 V	905	1.455	30.510 €	CCCHAYOUXBC128

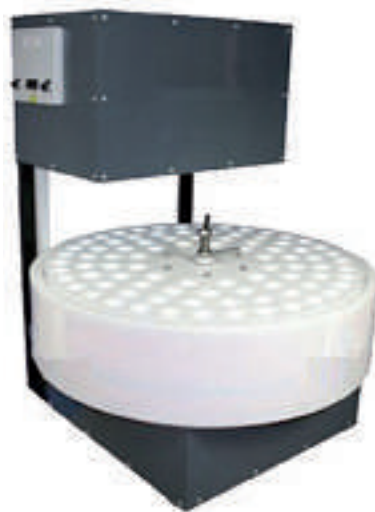

Modelo	Diám. botellas / hora	Alojamientos	Consumo eléctrico	Voltaje	Altura del plato	Diámetro total	Precio	Ref.
BM 88	700 / 800	88	2.320 w	380 V	720	1.270	28.046 €	CCCHAYOUXBM88
BM 128	1.000 / 1.200	128	3.261 w	380 V	720	1.455	34.627 €	CCCHAYOUXBM128
BM 166	1.300 / 1.500	166	4.736 w	380 V	720	1.646	45.270 €	CCCHAYOUXBM166
BM 218	1.900 / 2.100	218	5.472 w	380 V	720	1.844	48.600 €	CCCHAYOUXBM218

## DEGÜELLE

### Cabina de degüelle

- Máquina construida totalmente en acero inoxidable.
- Soporte inox para descanso de la botella de cava, facilitando de esta manera el degüelle y una limpia extracción de los posos.
- Cabina para realizar el degüelle a mano.



DESCUENTO  
10%  
APLICADO

Precio | Ref.  
1.600 € | MATBOCABINA

### Pedestal de degüelle

- Pedestal para el degüelle de botellas de vino espumoso en vertical.
- Guía 90°C de flujo.
- Construido en su totalidad de acero inoxidable.
- Pie regulable en altura.
- Cabeza Inox móvil para determinar el grado de inclinación óptimo para el proceso de degüelle.



DESCUENTO  
20%  
APLICADO

Precio | Ref.  
1.125 € | PEDESTALDEGUELLE

### Llave de degüelle

Llave con mango de madera para el degüelle manual de botellas de vino espumoso.



DESCUENTO  
15%  
APLICADO

Precio | Ref.  
59 € | MATBOCLDE

### Máquina manual para el degüelle, dosificado y rellenado de botellas

Precio | Ref.  
14.600 € | MATBOSEMIDEGUE



DESCUENTO  
20%  
APLICADO

## MÁQUINA SEMIAUTOMÁTICA DE DEGÜELLE

La máquina realiza el DEGÜELLE, LA DOSIFICACIÓN y el RELLENADO.

- Estructura completamente de acero inoxidable.
- Dispositivo para el degüelle.
- El tanque para el líquido equipado con una entrada de aire comprimido (CO<sub>2</sub> o nitrógeno) y manómetro para el control de la presión.
- Dispositivo para alojar la botella y su inserción en la válvula de control de flujo de líquido.
- Válvula con palanca manual para el control del rellenado.

- Válvula de cambio de tres vías con control manual, equipado con dispositivo para el ajuste de la dosis de rellenado.

- Alojamiento de la botella / depósito de vino necesario para operación de rellenado.

**Producción** 150 botellas / hora  
**Formato** Botellas vidrio.  
**Dimensiones** Altura 230-280mm aprox.  
Diámetro 70-113mm  
**Peso** 50x90x158h  
**Alimentación** 220/400V - 50/60hz.



CONSULTAR  
PRECIOS

## LLENADO

### Máquinas de trasvase



Máquina para trasvasar el vino por método Champenoise de dos botellas estándar 0,75 lts a 1 botella magnum 1,5 lts. Funcionamiento Neumático. Producción ap.80-100-botellas/hora posibilidad de acoplar compresor de aire.

Precio	Ref.
3.700 €	MATBOMAQTRAS

### Llenadora isobárica manual ECO



Para llenado de bebidas como espumante, cerveza, refrescos (líquidos con presión similar). No requiere electricidad.

Tamaño: 150x230x600mm  
 Peso: 2.6Kg  
 Botella adecuada: <43mm  
 Altura botella: <30cm  
 Plástico y vidrio.  
 Altura ajustable.  
 Cilindro CO2 no incluido.

Precio	Ref.
290 €	LLENAISOCERMAN

### Llenadora isobárica manual



Llenadora isobárica manual Máquina de trasvase, dosificación después de degüelle, llenadora isobárica para vino espumoso. Posibilidad de motor depresor para realizar el vacío en la botella.

Precio	Ref.
2.620 €	MATBOLLENISOMAN

CAVA



DESCUENTO 20% APLICABLE

## LLENADORA ISOBÁRICA

- Chasis acero Inox AISI 304.
- Llenado bajo presión a través de un autoclave.
- Presión máxima 6 bar ( 2 NI/ciclo ).
- Dos caños de llenado de 14 mm de diámetro provistos de sellador cónico.
- Elevado de las botellas con plataforma accionada por gas a presión.
- Llenado automático.
- Diámetro de las botellas: hasta 88 mm.
- Altura de las botellas: hasta 305 mm.

Producto	Precio	Ref.
Llenadora Carro	8.675 €	MATBOISOAUTO
	600 €	CARROLLENISO

**ALIMENTACIÓN**  
 230 voltios, 50 Hz monofásica.  
**COMPRESOR ( no incluido )**  
 Consumo de aire (máx 6 bar)  
**OPCIONAL**  
 Modelo con soporte sobre ruedas.

## LLENADORA ISOBÁRICA 4 CAÑOS



LLENADORA ISOBÁRICA PARA VINO ESPUMOSO, CERVEZA, AGUA CARBONATADA, REFRESCOS, ETC.

Producción 300/400 botellas / hora (botellas de 0.75 Lt) La producción horaria es indicativa, depende de las especificaciones y de la temperatura del producto y de la cadencia de trabajo del operador

Chásis acero inox AISI 304. Llenado bajo presión a través de un autoclave. presión máxima 6 bar, consumo 2 NI/ciclo

Cuatro caños de llenado INOX de 14 mm de diámetro provistos de sellador cónico.

Elevado de las botellas con plataforma de accionamiento neumático.

Platillo de centrado de botellas

Llenado automático.

Diámetro de las botellas: hasta 113 mm.

Altura de las botellas: hasta 380 mm.

ALIMENTACIÓN 230 voltios, 50 Hz monofásica

PRESIÓN DE TRABAJO 6 bar

Consumo de aire (6 bar) 2 NI / ciclo

Peso 150 kg

Medidas 1000 x 480 x alto 1750 mm

Precio	Ref.
17.960 €	MATBOISOAUTO6

## LLENADORA ISOBARICA MANUAL DE CUATRO CAÑOS CON TAPADORA CORONA NEUMÁTICA DE BEBIDAS CARBONATADAS COMO ESPUMANTE, CERVEZA, REFRESCOS [PRESION IGUAL]

Usada principalmente para el llenado de líquidos que contienen vapor o gas, como cola, soda, cócteles, etc. No tiene goteo, alta eficiencia, Funcionamiento cómodo, estructura simple y poca huella

1. Después de ajustar el volumen de cada botella, se puede rellenar en lotes. Con 4 cabezales de llenado, se pueden llenar 1200 botellas de materiales líquidos por hora, con gran salida, alta eficiencia y ahorro de mano de obra.

2. Con válvula solenoide neumática de alta precisión, cuantificación precisa, alta precisión, sin goteo, segura e higiénica, el funcionamiento neumático es sencillo y fácil de usar.

No está limitado por el tipo de botella y se puede llenar con varias botellas con forma especial.



Capacidad	240-300 bot/hora
Ø Botella	50-80mm
Altura botella	160-320mm
Rango llenado	150-750ml
Peso	80Kg
Medidas	400x650x1200mm
Precio	4.500 €
Ref	LLENAISOCTAPERMAN



## TAPADORA TAPÓN CORONA

Tapadoras corona de banco.  
Con doble acople para tapones Ø 26 mm y Ø 29 mm.  
Dotadas de imán de sujeción del tapón antes del tapado.



SENCILLA

MEDIA

SÚPER

Modelo	Precio	Ref.
Sencilla	24 €	EMTAZCOR1
Media	103 €	EMTAZCOR2
Súper	160 €	EMTAZCOR3

## TAPADORA NEUMÁTICA



DESCUENTO  
10%  
APLICADO

Taponadora de sobremesa funcionamiento neumático.

Cabezal para tapones corona con diámetro 26,5 mm y 29 mm (bajo pedido para diámetro de 30,5 mm).

Opcional cabezal para tapones a presión en plástico y otros materiales.

Precio	Ref.
818 €	EMTAZCORNEU

CAVA



DESCUENTO  
10%  
APLICADO

## TAPONADORA NEUMÁTICA MULTICUP

Fabricada en acero inoxidable. Adecuado para todos tipo de tapones a presión,. Taponado de botellas de vidrio y con dispositivos apropiados, ideal para la nivelación de los envases de PET. De fácil manejo.

Precio	Ref.
920 €	EMTAZCORNEU-1

## NEUMÁTICA PG 93

- Construida en acero inoxidable.
- Tapador neumático 2 con cabezas intercambiables para el cierre de las tapas corona Ø 26 mm y Ø 29 mm.
- Operado mediante dos pulsadores.
- Posicionamiento manual de las coronas.

Precio	Ref.
670 €	EMTAPCONEUPG93



15

## TAPADORA SEMIAUTOMÁTICA TAPÓN CORONA

Construida en acero inoxidable.

- Máquina semiautomática para el tapado mecánico con cierre de tapón corona Ø 26 mm y Ø 29 mm.
- Distribución automática de las tapas, a través de vibrador.
- Parada de seguridad, con la puerta abierta. - Equipo montado sobre ruedas.

<b>Producción</b>	500 botellas / hora
<b>Formato</b>	Botellas de vidrio. 0,33 a 2 litr.
<b>Dimensiones</b>	50 x 90 x 158 h
<b>Peso</b>	70 kilos
<b>Alimentación</b>	220 / 400 V. - 50/60 hz.

<b>Precio</b>	<b>Ref.</b>
10.950 €	EMTAPCOSEMAUT

DESCUENTO  
20%  
APLICADO



## ENCORCHADORAS

**MODELO MANUAL:** Tapadora manual con mordazas de bronce, muy robustas.

Para tapones sintéticos de diámetro 22 ó 24 y para tapones de corcho de diámetros 22, 24, 28, 30, 32 y 34.



**!** Nota: Utilizar tapones de baja densidad o hervir el corcho en una cazuela con agua. Cuando esté en ebullición, introduzca los corchos en el agua y déjelos durante 2 minutos.

**MODELO NEUMÁTICA:** Tapadora semiautomática dotada de pistón neumático como ayuda al tapar.

Apta para todo tipo de tamaños.

También apta para botellas MAGNUM.



DESCUENTO  
10%  
APLICADO

NEUMÁTICA

Modelo	Medidas botella	Diam. tapón	Compresión del tapón	Precio	Ref.
Manual	50 - 65 mm	33 mm	33 a 14 mm	257 €	EMTAZBASCAP
Neumática	48 - 74 mm	37 mm	37 a 14 mm	2.700 €	EMTAZBASCavn

## TAPADORA SEMIAUTOMÁTICA TAPÓN CORCHO PARA VINO ESPUMOSO MODELO P55

- Operada mediante pulsadores. - Distribución manual de los corchos.
- Mordazas de acero templado y rectificado, carros en bronce.

Piezas mecanizadas por máquinas de control numérico y centros de mecanizado que garantizan una perfecta intercambiabilidad.

- Equipo montado sobre ruedas - Diámetro del tapón 31,5 a 50mm. - Altura de la botella hasta 375mm. - Tiempo de tapado 3 segundos.



### ALIMENTACIÓN

380 voltios, 50 Hz trifásica.

### COMPRESOR ( no incluido )

Consumo de aire (max 6 bar)

### OPCIONAL

Inverter para monofásico 230 voltios  
50 / 60 Hz.

Producto	Precio	Ref.
Tapadora	5.422 €	EMTAZP45
Inverter MF	639 €	EMINVTACAV55
Carro inox	600 €	



## BOTELLAS Y GARRAFAS

Amplio surtido de botellas que cubre toda la gamma de soluciones para el envasado de líquidos:  
Vinos, cavas, refrescos, zumos, aceite de oliva.

## MORRIONADORAS

### Morrionadoras manuales



Morrionadora manual giratorio para botellas

Precio	Ref.
6 €	EMTAZBAS08



Morrionadora manual con eje giratorio para botellas de vinos espumosos.

Precio	Ref.
14 €	EMTAZBAS10



Morrionadora manual

Precio	Ref.
92 €	EMTAZBAS6

### Morrionadora con elevado neumático de la botella

Morrionadora de acero inoxidable para botellas de vino espumoso o cava.

Sistema neumático de elevación de la botella operado con pulsador.

Enrollado manual del morrión  
Producción: aprox 200 botellas/hora

Formatos: botellas de 0,375 a 1,5 Lt

Dimensiones: 30 x 20 x 65 cm (largo x ancho x alto)

Pesos: 10 Kg

Alimentada con aire comprimido, necesaria la asistencia de un compresor (no incluido)



Precio	Ref.
733 €	EMTAZBAS12

### Morrionadora manual para botellas magnum

Morrionadora de acero inoxidable para botellas magnum de vino espumoso o cava (de 3 a 12 litros).

Sistema neumático de elevación de la botella operado con pulsador.

Enrollado manual del morrión  
Producción: 150 botellas/hora.

Formatos: botellas de 3 A 12 ltrs  
Dimensiones: 40 x 60 x 130 cm (largo x ancho x alto).

Pesos: 60 Kg.

Alimentada con aire comprimido, necesaria la asistencia de un



Precio	Ref.
572 €	EMTAZBAS11



## Morrionadora semiautomática

- Subida y enrollado automático.
- Acero inoxidable AISI 304.
- Carga manual de las botellas y morrion.
- Diámetro de la botella máx 112 mm.
- Altura de la botella máx 375mm.
- Tiempo de bobinado del morrión 3seg.
- **ACCIONAMIENTO NEUMÁTICO**  
Consumo de aire 4 bar / 7,4 Nl - 6 bar / 10,4 Nl.

Producto	Precio	Ref.
Tapadora	3.111 €	EMTAZBAS9
Inverter MF	490 €	EMCARROMOR



## CAPSULADORAS NEUMÁTICAS

- Para botellas tipo "benjamín" botella 750 ml, magnum y especiales.
- Capacidad para controlar la presión independientemente en cada uno de los dos puertos.
- Diseño robusto en polietileno.
- Funciona con aire comprimido (compresor no suministrado).
- Producción aprox. 400 botellas hora.

**OPCIONAL**  
PIE CAPSULADORA

Precio	Ref.
2.380 €	EMPIECAPNEUMC1



### MODELO C1

Para cápsulas de 34 a 35mm y longitud 100-125-150.

Para botellas de 0,75-1,5l.

Precio	Ref.
1.230 €	EMCNC1

## ETIQUETADORAS DE POLIETILENO

Etiquetadora manual con volante o palanca. Para recipientes cilíndricos con diámetro de entre 50 mm y 120 mm. Para etiquetado de envases de vidrio, plásticos, estaño o cualquier otro el material con superficie lisa.

**OPCIÓN:**  
Posibilidad de etiqueta y contraetiqueta en el mismo proceso.

DESCUENTO  
10%  
APLICADO



**Modelo estándar**

Dimensiones (mm)	370 x 540 x 250
Peso	8,6 Kg
Producción	350 bot/h
Precio	680 €
Ref	EMETEMAN

Sistema de volante rotatoria 360°, que minimiza el esfuerzo y acelera el proceso de etiquetado.

DESCUENTO  
10%  
APLICADO



**Modelo palanca**

Dimensiones (mm)	370 X 540 X 410
Peso	11,65 Kg
Producción	350 bot/h
Precio	770 €
Ref	EMETEMANEVO

Material con superficie lisa. Sistema de palanca que minimiza el esfuerzo y acelera el proceso de etiquetado.

DESCUENTO  
10%  
APLICADO



**Etiquetadora Magnum**

Dimensiones (mm)	440 x 540 x 480
Peso	12 Kg
Producción	200 bot / h
Precio	1.032 €
Ref	EMETEMANMAGNUM

Para envases cilíndricos con superficie lisa en vidrio, aluminio, plástico, etc. Mayor rango de diámetros etiquetables, de 50 a 150 mm.

### Etiquetadora PE-ET

Etiquetadora semiautomática sencilla e intuitiva en todas sus aplicaciones, apta para botellas de vidrio, plástico y latas siempre que sean cilíndricas y de superficie lisa.

Además del etiquetado, este modelo también permite la impresión del sello de lote o fecha de caducidad con solo presionar el botón de arranque. Cumple las últimas normativas CE de seguridad en el trabajo. Motor eléctrico controlado por una fotocélula.



Peso	22,5kg
Producción	600 bot/h
Precio	2.727 €
Ref	EMETEMANPET

El estampado es automático.  
Fácil posicionamiento del rollo de etiquetas y paso del papel.  
Una amplia gama de diámetros factibles.

### Etiquetadora polietileno Semiautomática de sobremesa

Etiquetadora semiautomática para botellas cilíndricas con diámetros entre 50 mm y 200 mm.

Está equipada con un motor impulsado por fotocélula.

Peso	20 kg
Producción	600 bot/h
Precio	1.922 €
Ref	EMETESEM



## ETIQUETADORA MANUAL PARA ETIQUETAR BOTELLAS CUADRADAS

Etiquetadora manual con sistema de manivela de fácil manejo, dimensiones reducidas y fácil de transportar. Para el etiquetado de botellas cuadradas de cualquier material con superficie lisa. Posibilidad de añadirle funciones mediante accesorios acoplables.



Dimensiones (mm)	315 x 550 x 250 h
Peso	11,20 Kg
Producción	350 bot/h
Precio	682 €
Ref	EMETEMANM



## ETIQUETADORAS METÁLICA Modelo Básico y Modelo T57



Etiquetadora manual con volante. Para recipientes cilíndricos con diámetro entre (45mm-115mm) o (50mm-180mm), modelo a concretar. Etiqueta y contraetiqueta en un mismo rollo.

	Modelo básico	Modelo T57
Dimensiones (mm)	500 x 500 x 300 h	500 x 500 x 300 h
Recipientes cilíndricos diámetro	45mm a 115mm	50 mm a 180 mm
Peso	19 Kg	19 Kg
Producción	500 bot/h	500 bot/h
Precio	756 €	827 €
Ref	EMETEMAN-1	EMETEMAN-2

## ETIQUETADORA METÁLICA Semiautomática

Posibilidad de montarlo en la versión 45-57-57maxi. Rendimiento: 500 piezas de etiqueta y contraetiqueta (aprox). Gestión de impulsos electromecánicos. Fabricado en acero y acabado superficial galvanizado. Piezas deslizantes completamente en acero inoxidable. Componentes electrónicos de las mejores marcas y excelente disponibilidad en el mercado. Alimentación monofásica, consumo a máxima velocidad 200 w-tios. Posibilidad de aplicar un estampador de tinta manual.

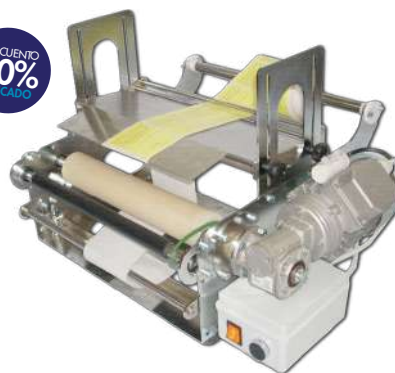

Precio	Ref.
1.496 €	EMETEMAN-4

Dimensiones 450x570x570 (mm)
Peso: 19Kg
Producción: 500 bot/h



DESCUENTO  
10%  
APLICADO

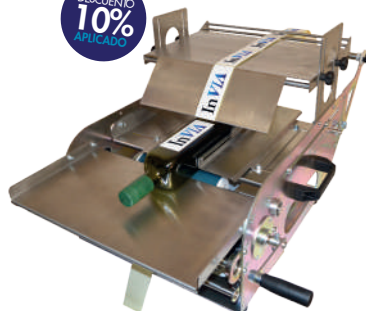

### Modelo envases cuadrados y redondos

Dimensiones  
550x560x500 (mm)  
Peso: 25Kg  
Producción: 500 bot/h

Etiquetadora manual, sistema de manivela. Para recipientes cilíndricos con diámetro entre 50 a 180 (mm) y cuadradas hasta 10 litros.

Precio Ref.  
1.650 € EMETEMAN-3

DESCUENTO  
10%  
APLICADO

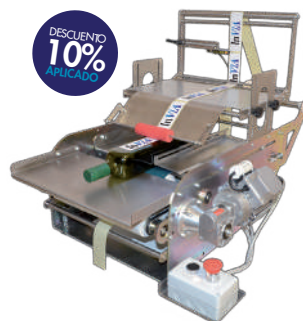

### Modelo semiautomática

Dimensiones  
750x550x500 (mm)  
Peso: 30Kg  
Producción: 500 bot/h

Etiquetadora semiautomática. Para recipientes cilíndricos con diámetro entre 50 a 180 (mm) y cuadradas hasta 10 litros.

Precio Ref.  
2.950 € EMETEMTQ57

## Etiquetadoras modelo EKO-10

Máquina de etiquetado de mesa semiautomática, capaz de pegar etiquetas delanteras y traseras durante el mismo ciclo. Esta máquina permite etiquetar botellas de vidrio redondas, pero también botellas cuadradas, macetas y otros productos de plástico. Inserción del contenedor en posición inclinada.

### MODELO EKO-10

Dimensiones	500 x 400x 500 mm
Peso	40 Kg
Producción	800 bot/h
Longitud máxima de etiqueta	280 mm
Altura máxima de etiqueta	140 mm
Diámetros botella cilíndrica	45 a 120 mm
Medidas lados botella cuadrada	35 a 100 mm
Precio	2.690 €
Ref	EMETEKO10



DESCUENTO  
15%  
APLICADO

## ETIQUETADORAS SEMIAUTOMÁTICA MODELO-E20

Etiquetadora adhesiva semi-automática. Montada sobre ruedas. Etiqueta y contra-etiqueta desde dos rollos diferentes. Permite el etiquetado de botellas cilíndricas, en envases de vidrio o plásticos.

### MODELO E-20

Dimensiones	600 x 600 x 1.250 mm
Peso	80 Kg
Producción	800 bot/h
Longitud máxima de etiqueta	280 mm
Altura máxima de etiqueta	140 mm
Diámetros botella cilíndrica	60 a 120 mm
Medidas lados botella cuadrada	35 a 100 mm
Precio	5.714 €
Ref	EMETEKO20



DESCUENTO  
20%  
APLICADO



## UTILIDADES

### Panel didáctico para ver el proceso de fermentación

Panel retro-iluminado con luz cálida y estructura de chapa inox con 4 agujeros simulando las equivalentes posiciones durante el proceso de fermentación del vino espumoso, la sedimentación de las levaduras y la pre-congelación de cuello para posterior degüelle.

CONSULTAR  
PRECIOS



CAVA



### Soporte decorativo proceso fermentación

Soporte a ruedas decorativo y didáctico fabricado en Inox que muestra las cuatro etapas que producen la decantación de las levaduras hacia el cuello de la botella.

CONSULTAR  
PRECIOS

### Cenicero inox

Cenicero en inox, con soporte para pared de 40 cm de largo.

Contiene un tubo de diámetro inferior en el interior, roscado por la parte posterior resulta sencillo y práctico de vaciar

Dos puntos de soporte a pared.

Precio

103 €

CENICEROINOX



Vista lateral

Visítanos

# FÁBRICA Y TIENDA INVIA

Atención personalizada



Compra y recoge aquí

LUNES A VIERNES  
**9 a 13:15<sup>H</sup>**  
Y  
**15:15 a 19<sup>H</sup>**

**SÁBADO**  
**9 a 13<sup>H</sup>**  
DURANTE VENDIMIA  
Consultar



**Polígono Industrial Domenys II**  
Cruce avda. Tarragona 148 - c. Xarel·lo  
08720 Vilafranca del Penedès, Barcelona

**GPS: N41° 19' 51.2" | E 1° 40' 40.0"**





## Contacto

+34 938 902 418 

+34 661 886 047 

**info@invia1912.com**  
Solicitud de ofertas y  
atención al cliente

**tecnico@invia1912.com**  
Solicitud de ofertas y  
atención técnica

**logistica@invia1912.com**  
Centro de logística y  
solicitud de estado de pedidos

**comercial2@invia1912.com**  
Solicitud de ofertas, atención  
al cliente y estado de pedidos

### Polígono Industrial Domenys II

Cruce avda. Tarragona 148 - c. Xarel·lo  
08720 Vilafranca del Penedès, Barcelona

**GPS: N41° 19' 51.2" | E 1° 40' 40.0"**



PROFESIONAL  
[tiendainvia.com](http://tiendainvia.com)



TIENDA HOBBY  
[inviashop.com](http://inviashop.com)



/Via Invia



@invia1912



/invia1912



#invia1912